

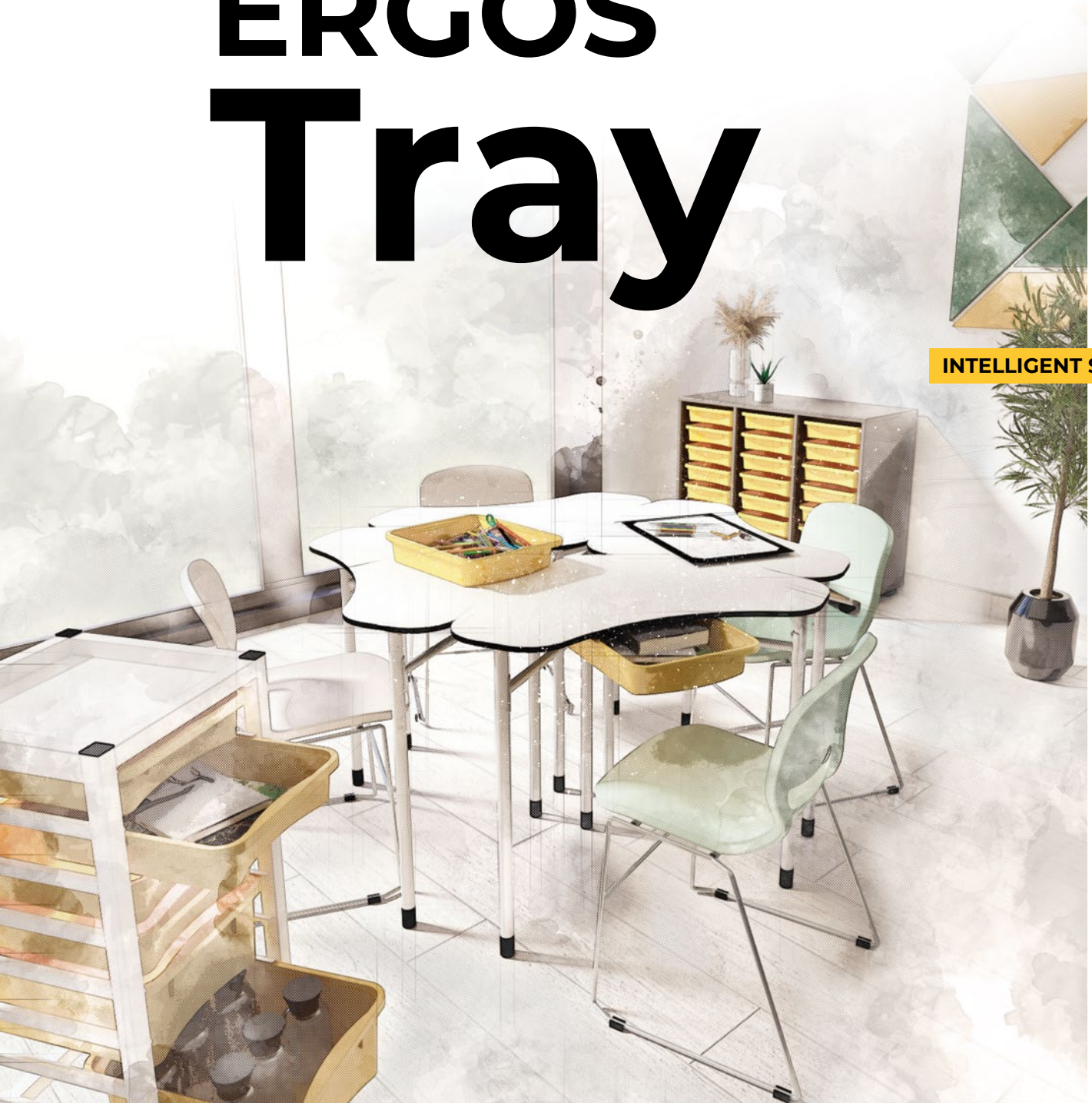

ERGOS Tray

INTELLIGENT STORAGE

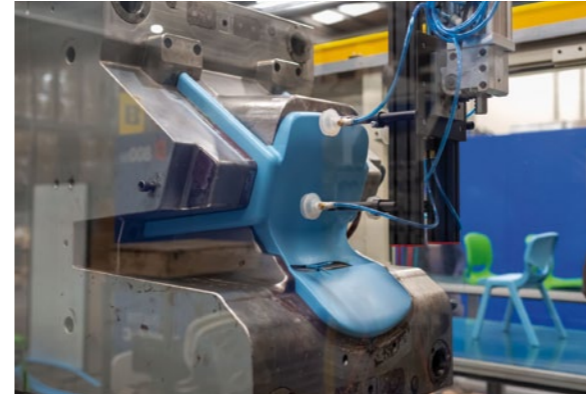



NAUTILUS creates innovative, quality solutions for solutions for school equipment and learning technologies.

It has two industrial units located in southern Europe, and the company's presence extends to more than 30 countries thanks to its customers and networks.

It is currently the market leader in Portugal and a benchmark on the European scene.

NAUTILUS crée des solutions innovantes et de qualité pour l'équipement scolaire et les technologies d'apprentissage.

Elle dispose de deux unités industrielles situées dans le sud de l'Europe, et la présence de l'entreprise s'étend à plus de 30 pays grâce à ses clients et à ses réseaux de distribution.

Actuellement, elle est leader sur le marché au Portugal et une référence sur la scène européenne.



ERGOS Tray

Intelligent Storage

The ERGOS TRAY trays stand out for their versatility and efficiency in organization. They easily integrate into existing furniture as well as into our various solutions. They provide a practical and intelligent solution to optimize space. With their compartments and a set of other available accessories, they make organizing objects simpler. ERGOS TRAY trays are ideal for maintaining organized and functional environments.

Les plateaux ERGOS TRAY se distinguent par leur polyvalence et leur efficacité en matière d'organisation. Ils s'intègrent facilement non seulement dans le mobilier existant, mais aussi dans nos diverses solutions. Ils offrent une solution pratique et intelligente pour optimiser l'espace. Avec leurs compartiments et un ensemble d'autres accessoires disponibles, ils facilitent l'organisation des objets. Les plateaux ERGOS TRAY sont idéaux pour maintenir des environnements organisés et fonctionnels.

ergostray



STACKABLE
EMPILABLE



WASHABLE
LAVABLE



ANTIBACTERIAL
ANTIBACTÉRIEN



100% POLYPROPYLENE
100% POLYPROPYLÈNE



WARRANTY
GARANTIE



ergos tray

SPECS

Entirely produced in Polypropylene, ERGOS TRAY trays are an eco-friendly product that is 100% recyclable. Manufactured in 2 sizes, ERGOS TRAY trays are available in 16 colors.

SPÉCIFICATIONS

Produits entièrement en polypropylène, les plateaux ERGOS TRAY sont un produit écologique 100% recyclable. Fabriqués en 2 tailles, les plateaux ERGOS TRAY sont disponibles en 16 couleurs.

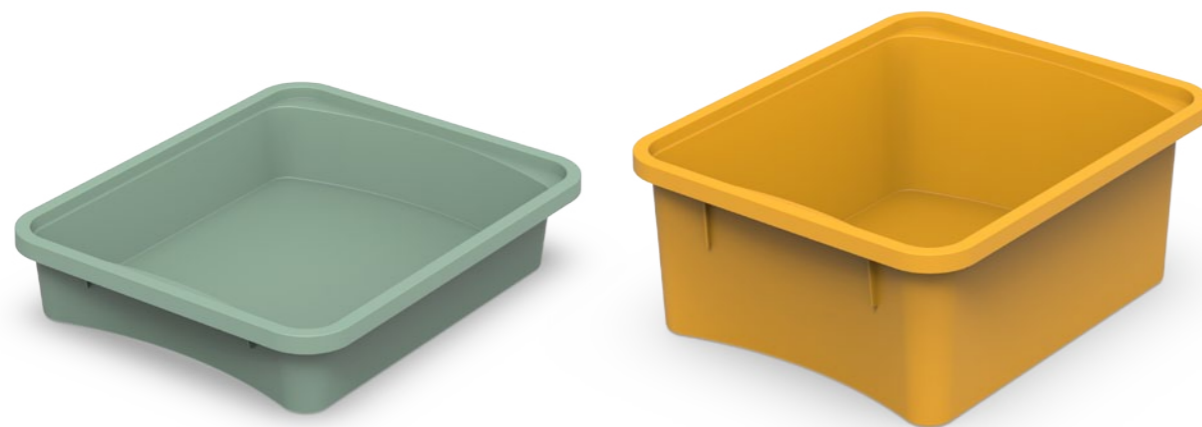
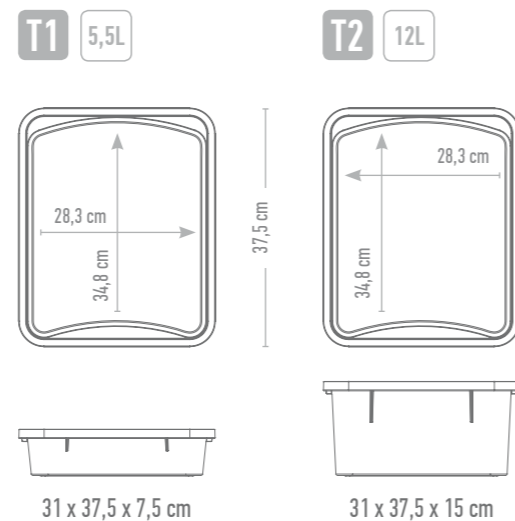

Colors / Couleurs

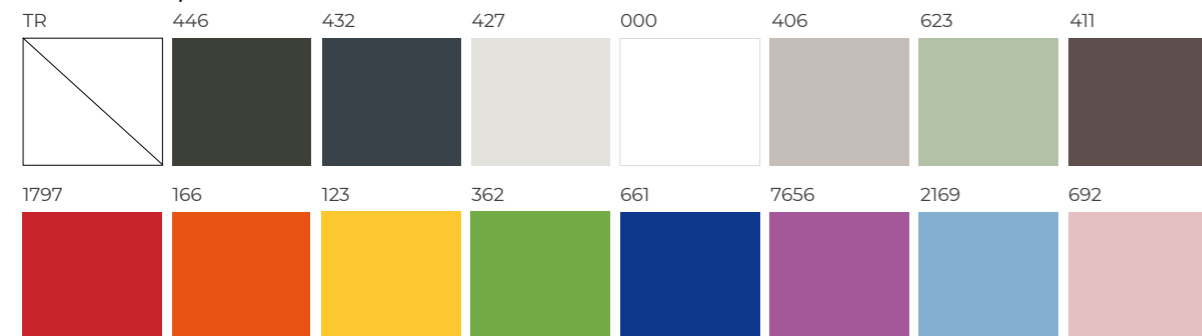

SMART STACKING

Allows two stacking options: they can nest within each other for space optimization or can stack on top of each other to accommodate content inside

EMPLAGE INTELLIGENT

Permet deux modes d'empilage : ils peuvent s'emboîter les uns dans les autres pour une optimisation de l'espace ou peuvent se superposer pour accueillir du contenu à l'intérieur.

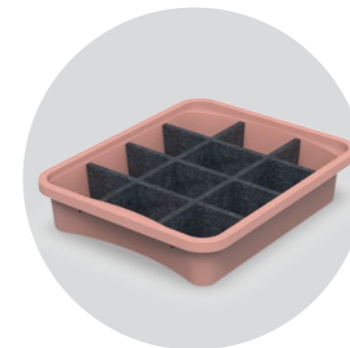

ORGANIZATION

ERGOS TRAY is a great solution for storage in classrooms, offices, or workshops, with compartments for better organization of contents inside.

ORGANISATION

Les plateaux ERGOS sont une excellente solution de rangement dans les salles de classe, les bureaux ou les ateliers, avec des compartiments pour une meilleure organisation du contenu à l'intérieur.



VERSATILITY

ERGOS trays provide mobility and comfort with the inclusion of casters and a lid with a seat, making them practical and versatile for space optimization in work environments or at home.

POLYVALENCE

Les plateaux ERGOS offrent mobilité et confort avec l'inclusion de roulettes et un couvercle avec assise, les rendant pratiques et polyvalents pour l'optimisation de l'espace dans les environnements de travail ou à la maison.



FURNITURE ADAPTATION

ERGOS TRAYS adapt to different types of furniture, allowing customizable configurations suited to each environment.

ADAPTATION AU MOBILIER

Les plateaux ERGOS s'adaptent à différents types de mobilier, permettant des configurations personnalisables adaptées à chaque environnement.



ergos tray

SMART STACKING

Allows two stacking options: they can nest within each other for space optimization or can stack on top to accommodate content inside.

EMPILLEMENT INTELLIGENT

Permet deux modes d'empilage : ils peuvent s'emboîter les uns dans les autres pour optimiser l'espace ou peuvent se superposer pour accueillir du contenu à l'intérieur.

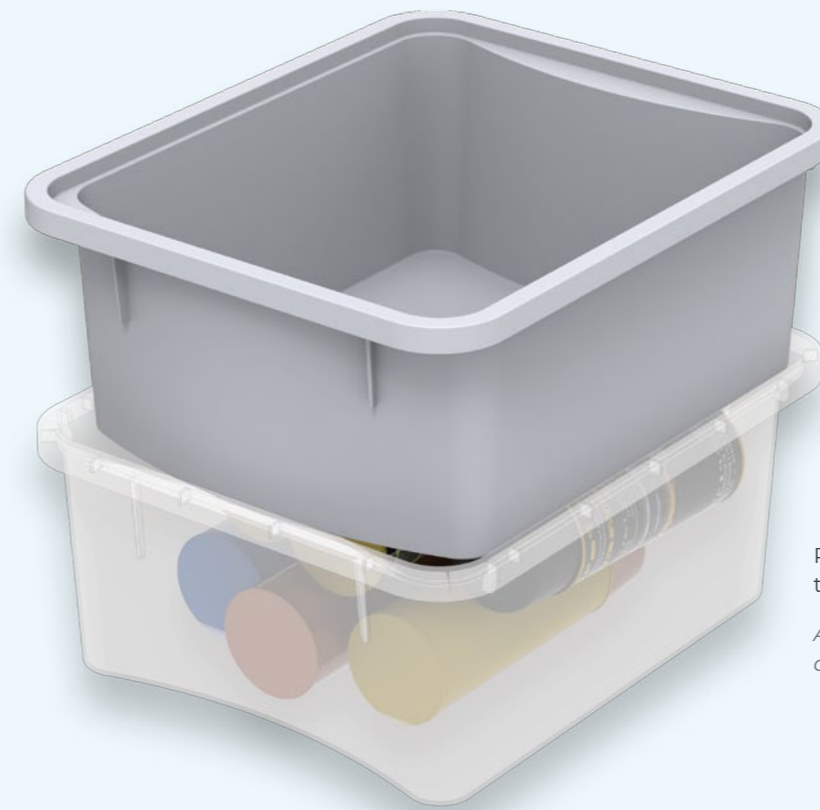

Proper fit for stacking with contents inside the tray.

Ajustement approprié pour l'empilage avec du contenu à l'intérieur du plateau.



Easy and practical fit for storing empty trays.

Ajustement facile et pratique pour stocker les plateaux vides.



NAUTILUS Storage solutions

ergos tray

DIVIDERS

The dividers in ERGOS TRAYS are an excellent solution for content organization. Dividers can be made of foam, PET, or metal.

DIVISEURS

Les séparateurs des plateaux ERGOS sont une excellente solution pour l'organisation du contenu. Les séparateurs peuvent être en mousse, en PET ou en métal.



TABLETS
TABLETTES

PHONES
TÉLÉPHONES

SCIENTIFIC MATERIAL
MATÉRIEL SCIENTIFIQUE

OFFICE SUPPLIES
MATÉRIEL DE BUREAU

...

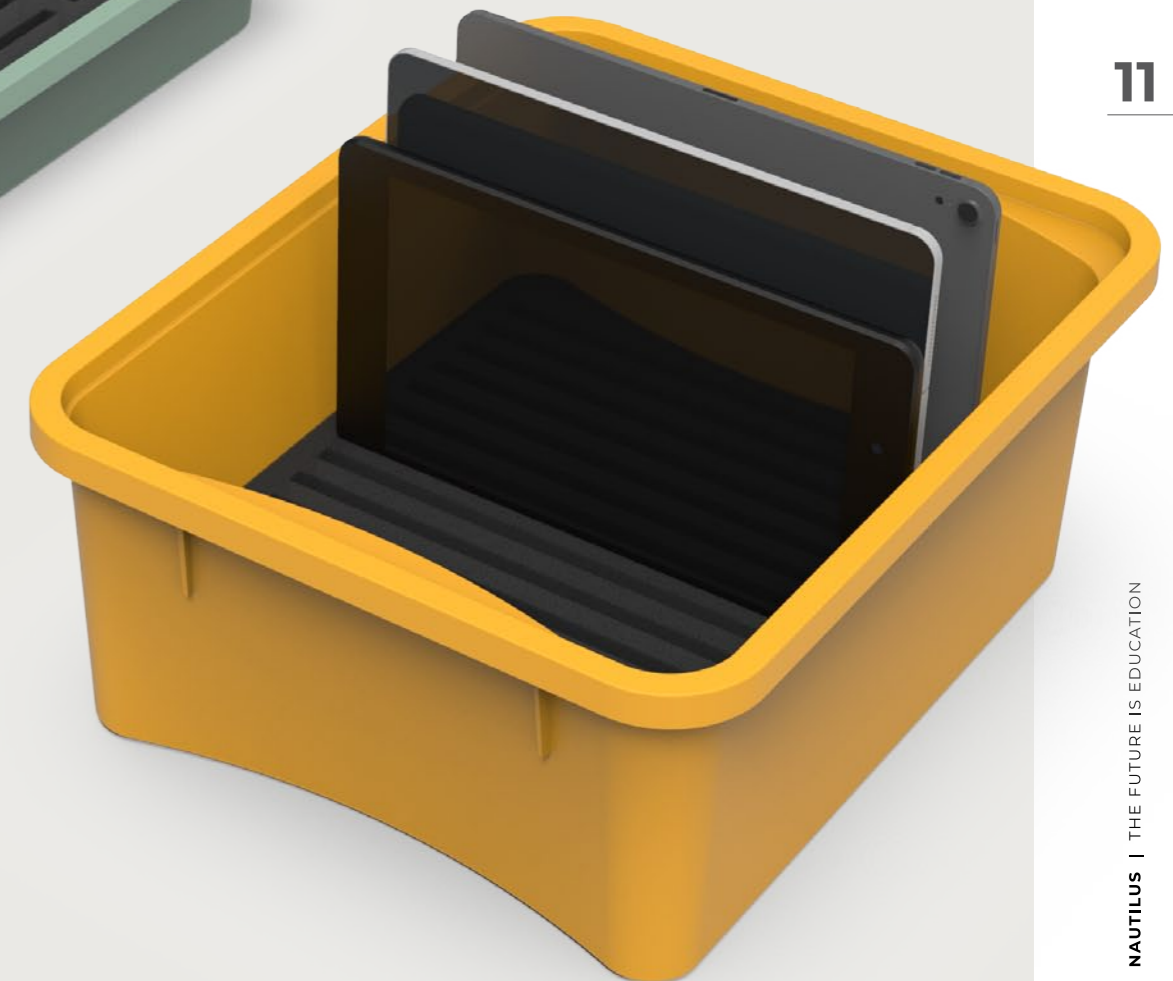
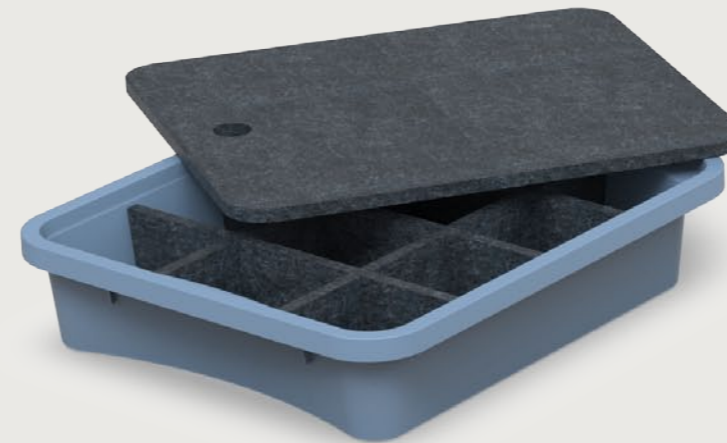
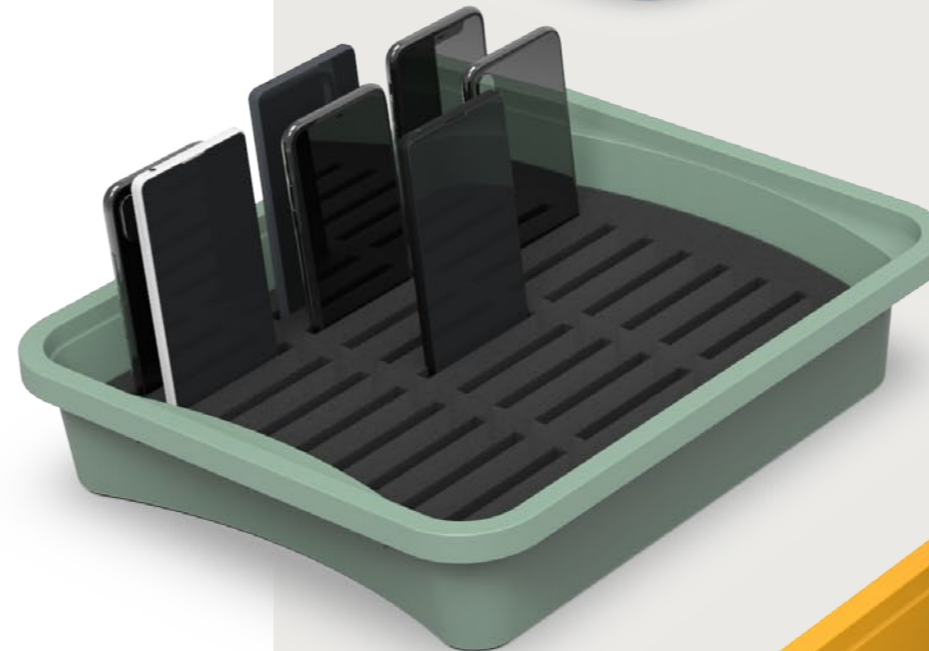
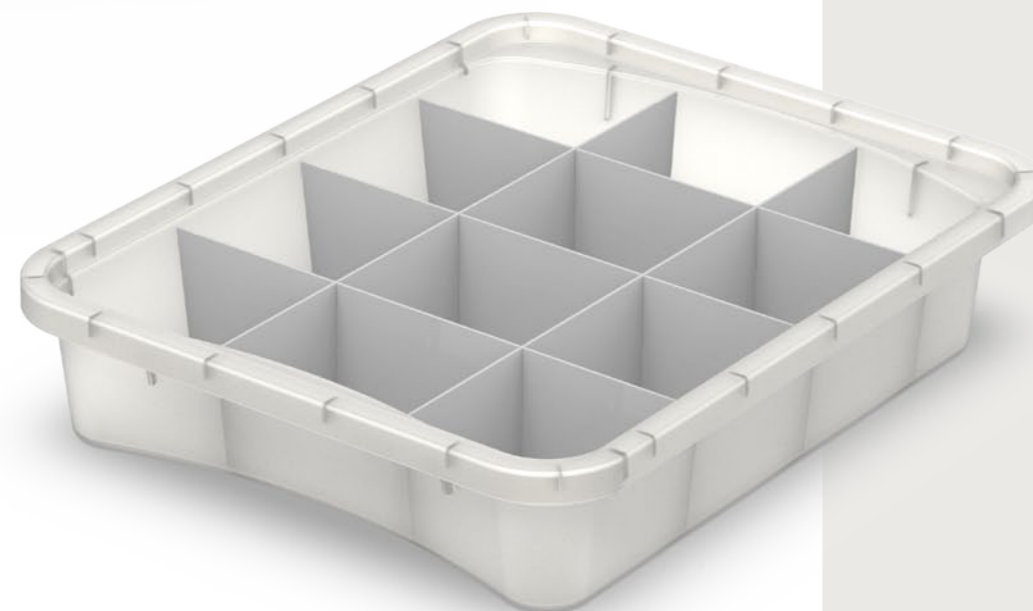

NAUTILUS Storage solutions

ergos tray

VERSATILITY

ERGOS TRAYS offer a notable advantage in terms of functionality and versatility. The inclusion of casters on the base tray facilitates mobility, organization, and access to stored items. Additionally, the lid with a seat adds a comfort and convenience element for the little ones, providing extra space to sit or rest.

POLYVALENCE

Les plateaux ERGOS offrent un avantage notable en termes de fonctionnalité et de polyvalence. L'inclusion de roulettes sur le plateau de base facilite la mobilité, l'organisation et l'accès aux articles stockés. De plus, le couvercle avec un siège ajoute un élément de confort et de commodité pour les plus petits, offrant un espace supplémentaire pour s'asseoir ou se reposer.





EASY APPLICATION TO FURNITURE

ERGOS TRAYS can be easily adapted to any furniture using universal slides or steel plate slides

APPLICATION FACILE AU MOBILIER

Les plateaux ERGOS peuvent être facilement adaptés à n'importe quel mobilier à l'aide de glissières universelles ou de glissières en tôle d'acier.



ANTES / ANTES

DEPOIS / DESPUÉS



BEFORE / AVANT

AFTER / APRÉS



UNIVERSAL SLIDES / GLISSIÈRES UNIVERSELLES

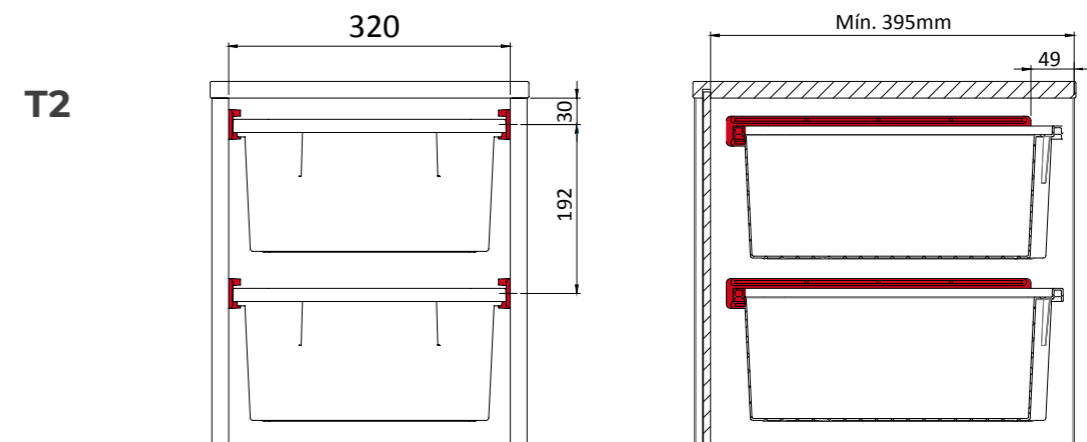
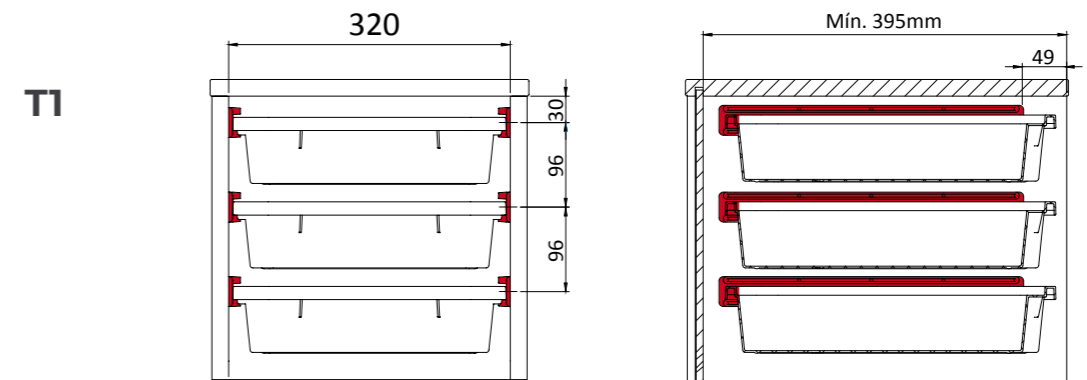

STEEL PLATE SLIDES / GLISSIÈRES EN TÔLE D'ACIER

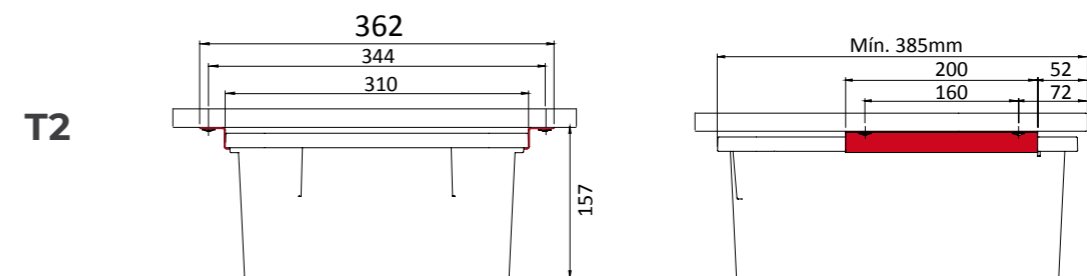
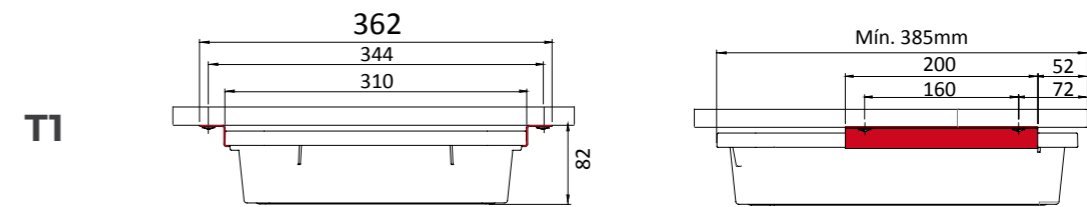

NAUTILUS Storage solutions

ergos tray



17

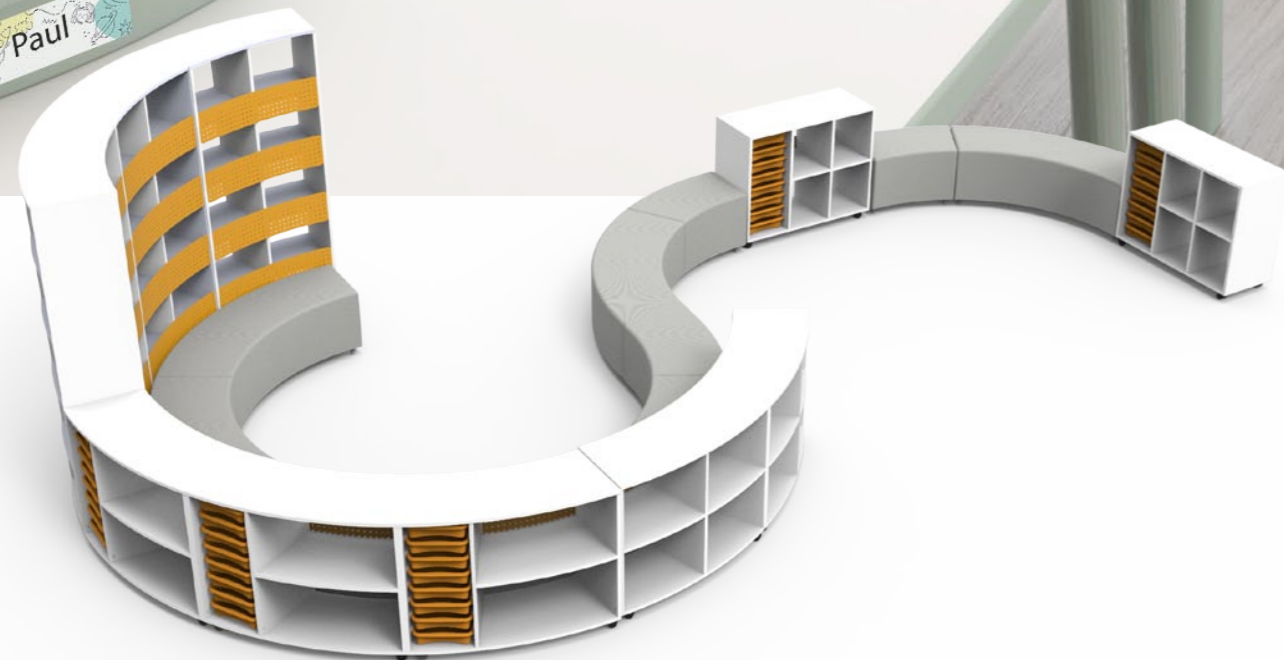

We believe that the learning environment plays a crucial role in children's development. That's why we design our trays according to a carefully selected color palette to stimulate creativity, concentration, and enthusiasm. By providing each student with a personalized label and a dedicated space, we encourage responsibility and autonomy from an early age. The personalized label is not just a means of identification; it fosters a sense of connection to one's own learning space.

Nous croyons que l'environnement d'apprentissage joue un rôle crucial dans le développement des enfants. C'est pourquoi nous concevons nos plateaux en fonction d'une palette de couleurs soigneusement sélectionnée pour stimuler la créativité, la concentration et l'enthousiasme. En fournissant à chaque élève une étiquette personnalisée et un espace dédié, nous encourageons la responsabilité et l'autonomie dès le plus jeune âge. L'étiquette personnalisée n'est pas simplement un moyen d'identification ; elle favorise un sentiment de lien par rapport à son propre espace d'apprentissage.



NAUTILUS Storage solutions

ergos tray



The importance of a flexible and adaptable learning environment is carefully considered during the design of our products. That's why we design our trays to seamlessly integrate with our tables, providing a personalized study space for each student. This adaptability not only optimizes space utilization but also promotes autonomy and comfort during school activities.

L'importance d'un environnement d'apprentissage flexible et adaptable est soigneusement prise en compte lors de la conception de nos produits. C'est pourquoi nous concevons nos plateaux pour s'intégrer parfaitement à nos tables, offrant ainsi un espace d'étude personnalisé pour chaque élève. Cette capacité d'adaptation n'optimise pas seulement l'utilisation de l'espace, mais favorise également l'autonomie et le confort pendant les activités scolaires.



NAUTILUS Storage solutions

ergos tray



The Flex is a versatile module that serves various functions, such as storage, room partitioning, compact counter, and writing area. It includes 4 open storage compartments, 3 easily removable storage trays, a perforated panel for a hook-based storage system, a whiteboard surface for writing, a PET surface that dampens noise and also serves to affix notes, images, etc. Additionally, it features a handle and casters for easy transportation and quick space reconfiguration, and an electronic device charging system that includes a 2P+T Schuko socket + USB A+C.

Le Flex est un module polyvalent qui remplit différentes fonctions, telles que le stockage, la séparation d'espaces, le comptoir compact et la zone d'écriture. Il comprend 4 compartiments de rangement ouverts, 3 plateaux de rangement facilement amovibles, un panneau perforé pour un système de rangement avec des crochets de fixation facile, une surface de tableau blanc pour l'écriture, une surface en PET qui atténue le bruit et sert également à fixer des notes, des images, etc. De plus, il est doté d'une poignée et de roulettes pour faciliter le transport et la reconfiguration rapide de l'espace, ainsi qu'un système de recharge pour dispositifs électroniques comprenant une prise 2P+T Schuko + USB A+C.



NAUTILUS Storage solutions

ergos tray



Go beyond the conventional with the Ergos Tray trolley, available in configurations of one, two, or three columns. This flexibility allows for a perfect adaptation to each space, meeting the unique specifications of each user. The sturdy metal structure of this tray cabinet ensures durability, making it ideal for environments such as laboratories. Resistance to toxic substances is crucial, providing secure storage in contexts that demand strength and integrity.

Allez au-delà du conventionnel avec le chariot Ergos Tray, disponible en configurations d'une, deux ou trois colonnes. Cette flexibilité permet une adaptation parfaite à chaque espace, répondant aux spécifications uniques de chaque utilisateur. La structure métallique robuste de cette armoire à plateaux assure la durabilité, en en faisant un choix idéal pour des environnements tels que les laboratoires. La résistance aux substances toxiques est cruciale, assurant un stockage sécurisé dans des contextes qui exigent force et intégrité.





The dividers integrated into ERGOS TRAYS allow for personalized organization, adapted to the individual requirements of each user. Take advantage of the convenience of having each essential item at hand, making daily life easier in classrooms, offices, or collaborative workspaces. Secure and individualized compartments ensure that phones, tablets, calculators, and other items are protected against scratches and damage.

Les séparateurs intégrés dans les plateaux ERGOS permettent une organisation personnalisée, adaptée aux exigences individuelles de chaque utilisateur. Profitez de la praticité d'avoir chaque élément essentiel à portée de main, facilitant le quotidien dans les salles de classe, les bureaux ou les espaces de travail collaboratif. Des compartiments sécurisés et individualisés assurent que les téléphones, tablettes, calculatrices et autres objets soient protégés contre les rayures et les dommages.





By enabling the allocation of specific spaces for backpacks and lunchboxes, we ensure effective organization and quick access to essential belongings. Each student has their own designated space, fostering autonomy and responsibility from the early years.

En permettant l'attribution d'espaces spécifiques pour les sacs à dos et les boîtes à lunch, nous assurons une organisation efficace et un accès rapide aux effets personnels essentiels. Chaque élève dispose de son propre espace désigné, favorisant l'autonomie et la responsabilité dès les premières années.





ERGOS TRAYS adapt to different teaching and working contexts. Whether in dynamic classrooms or innovative office environments, the flexibility of these trays ensures a practical and efficient solution for the growing storage needs.

Les plateaux ERGOS s'adaptent à différents contextes d'enseignement et de travail. Que ce soit dans des salles de classe dynamiques ou des environnements de bureau innovants, la flexibilité de ces plateaux garantit une solution pratique et efficace pour les besoins croissants de stockage.



NAUTILUS Storage solutions

ergos tray



We don't limit the usefulness of our trays to the school environment. Imagine an organized and efficient laundry room. Our trays are the answer. With spacious compartments and the ability to adapt to product dimensions.

Nous ne limitons pas l'utilité de nos plateaux à l'environnement scolaire. Imaginez une buanderie organisée et efficace. Nos plateaux sont la réponse. Avec des compartiments spacieux et la capacité de s'adapter aux dimensions des produits.



NAUTILUS Storage solutions

ergos tray



The inclusion of doors in our cabinets not only conceals the trays but also creates a more sophisticated and clean environment. We offer a solution that goes beyond organization. Now, the trays can be kept out of sight when necessary, providing a more discreet and orderly environment. This feature is ideal for maintaining the aesthetics of the space, elegantly hiding stored items.

L'inclusion de portes dans nos armoires ne cache pas seulement les plateaux, mais crée aussi un environnement plus sophistiqué et épuré. Nous offrons une solution qui va au-delà de l'organisation. Désormais, les plateaux peuvent être maintenus hors de vue lorsque cela est nécessaire, offrant un environnement plus discret et ordonné. Cette fonctionnalité est idéale pour maintenir l'esthétique de l'espace, en cachant élégamment les articles stockés.



NAUTILUS Storage solutions

ergos tray



35



The harmonious integration of our trays into the ERGOS children's tables reflects our dedication to functionality and intelligent design. Every detail is thoughtfully considered to create an environment that inspires learning and play for the little ones.

L'intégration harmonieuse de nos plateaux dans les tables pour enfants ERGOS reflète notre dévouement à la fonctionnalité et au design intelligent. Chaque détail est soigneusement pensé pour créer un environnement qui inspire l'apprentissage et le jeu pour les plus petits.





Flexibility and functionality: Adding the bench function to tray cabinets creates versatile work zones. Users can easily access their stored materials and use the surface as a comfortable workspace, maximizing the available space.

Flexibilité et fonctionnalité : L'ajout de la fonction banquette aux armoires à plateaux crée des zones de travail polyvalentes. Les utilisateurs peuvent facilement accéder à leurs matériaux stockés et utiliser la surface comme un espace de travail confortable, maximisant l'espace disponible.



REFERENCES / RÉFÉRENCES

TRAYS / PLATEAUX

ERGOS TRAY



T1
31 x 37,5 x 7,5

T2
31 x 37,5 x 15

TR
31 x 37,5 x 14

TR02
31 x 37,5 x 21,5

ACCESSORIES / ACCESSOIRES

SLIDES / GLISSIÈRES

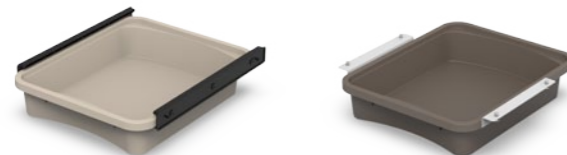

T1 C 32 x 38 x 8
T2 C 32 x 38 x 15,5

T1 G 36 x 37,5 x 7,5
T2 G 36 x 37,5 x 15

LIDS / COUVERCLES



TP
28,5 x 35 x 0,9

TA
31 x 37,5 x 4

DIVIDERS / SÉPARATEURS



T1 DM
32,5 x 28 x 6

T2 DM
32,5 x 28 x 13,5

T1 DP
32,5 x 28 x 6

T2 DP
32,5 x 28 x 13,5

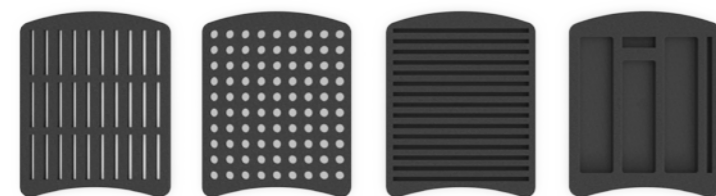

TE 01
27 x 33 x 4

TE 05
27 x 33 x 4

TE 11
27 x 33 x 4

TE 12
27 x 33 x 4

STORAGE / STOCKAGE

BOX



BCE
110,5 x 49 x 81,5

BCET
110,5 x 49 x 81,5

BCI
84,5 x 47,5 x 81,5

BCIT
84,5 x 47,5 x 81,5

BR6
104 x 43,5 x 81,5

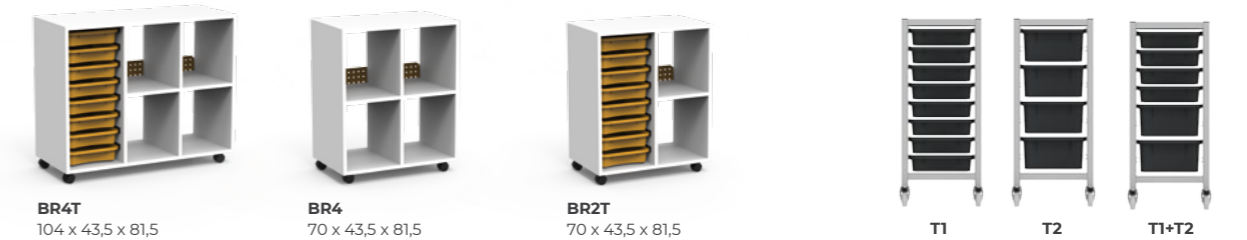

BR4T
104 x 43,5 x 81,5

BR4
70 x 43,5 x 81,5

BR2T
70 x 43,5 x 81,5

T1

T2

T1+T2

TABLES



ERGMITT
75 x 60 x 47(01) / 54(02) / 61(03)

ERGMIT2
75 x 60 x 47(01) / 54(02) / 61(03)

ERGMITT 01
ERGMITT 02
ERGMITT 03
ERGMITT 01
ERGMITT 02
ERGMITT 03

ERGMIT2T1 01
ERGMIT2T1 02
ERGMIT2T1 03
ERGMIT2T2 01
ERGMIT2T2 02
ERGMIT2T2 03

BERG BENCH / BANC BERG

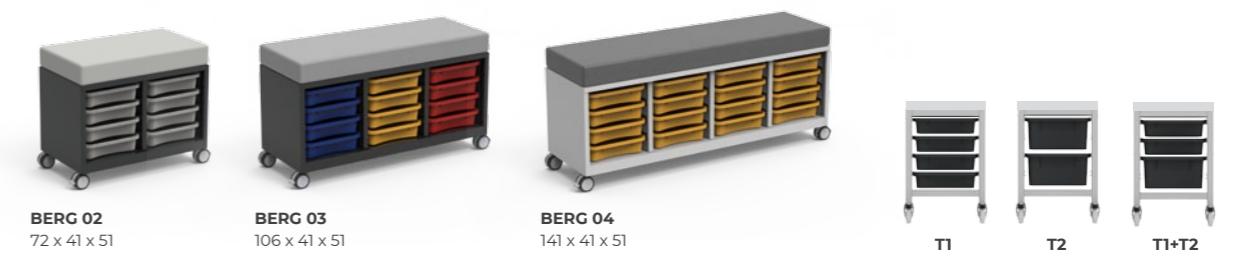

BERG 02
72 x 41 x 51

BERG 03
106 x 41 x 51

BERG 04
141 x 41 x 51

T1

T2

T1+T2



REFERENCES / RÉFÉRENCES

STORAGE / RANGEMENT

TROLLEYS / CHARIOTS

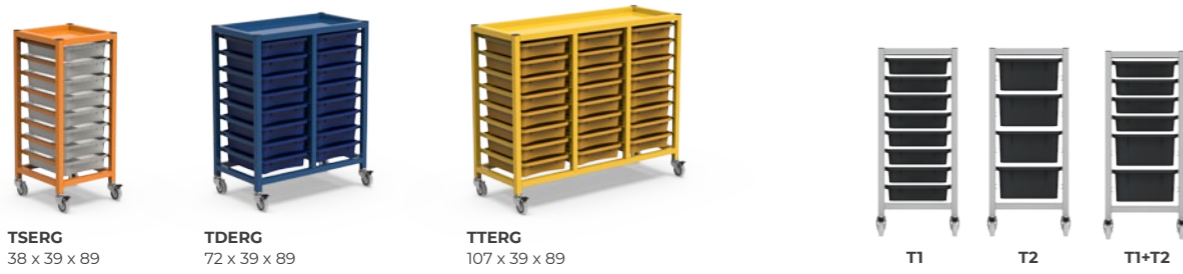

TSERG
38 x 39 x 89

TDERG
72 x 39 x 89

TTERG
107 x 39 x 89

T1 **T2** **T1+T2**

KUBIC

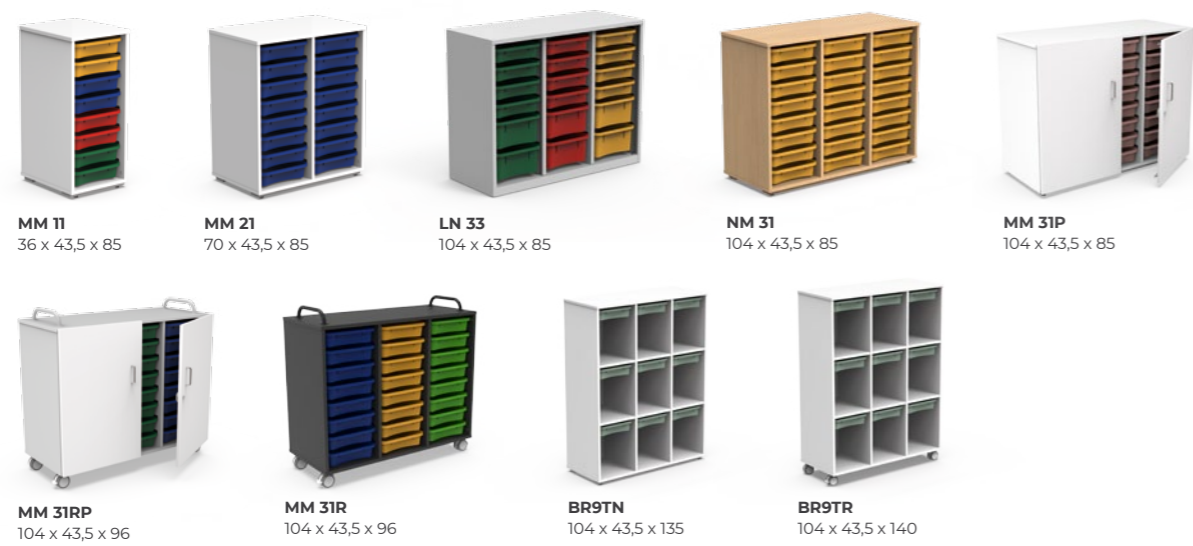

MM 11
36 x 43,5 x 85

MM 21
70 x 43,5 x 85

LN 33
104 x 43,5 x 85

NM 31
104 x 43,5 x 85

MM 31P
104 x 43,5 x 85

MM 31RP
104 x 43,5 x 96

MM 31R
104 x 43,5 x 96

BR9TN
104 x 43,5 x 135

BR9TR
104 x 43,5 x 140



MM 16
36 x 43,5 x 185

MM 26
70 x 43,5 x 185

MM 36
104 x 43,5 x 185

T1 **T2** **T1+T2**

SHELVES / ÉTAGÈRES



ESERG
38 x 39 x 185

EDERG
72 x 39 x 185

ETERG
107 x 39 x 185

T1 **T2** **T1+T2**

MODULES



FLE
81 x 36 x 114

FLEQ
77,5 x 0,9 x 90

FLEP
31,5 x 2 x 60

FLET
13 x 8 x 5



PETP
120 x 50 x 270

SERGTL
38 x 39 x 80

T1 **T2** **T1+T2**



FINISHINGS / FINITIONS

Surfaces / Surfaces

MELAMINE MÉLAMINE

B010 White / Blanc
T166 Grey / Gris
M350 Beech / Hêtre



WOOD BOIS

Beech / Hêtre



Structures / Ouvrages

PAINT / PEINTURE

STANDARD



Polypropylene / Polypropylène

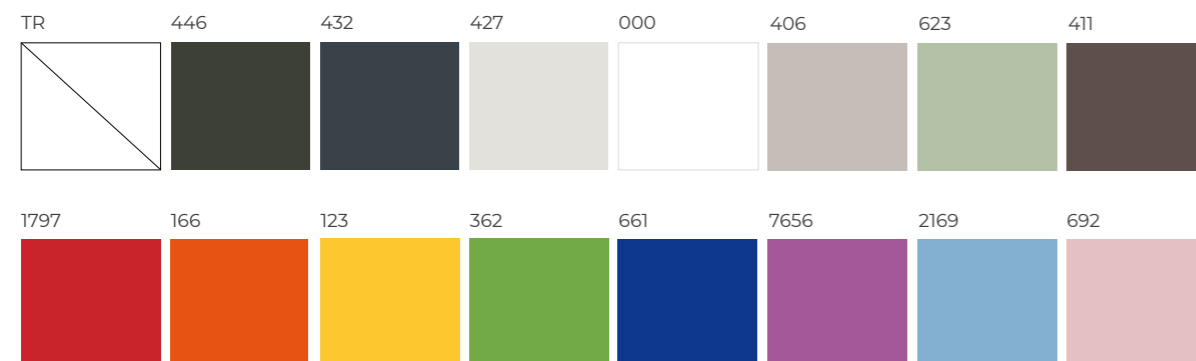

Upholstery / Tapisserie

FABRICS | TISSUS



SEMI LEATHER | SEMI-CUIR





www.nautilus.pt



Porto (Portugal)
Rua Nossa Senhora da Livração
1250-1300, 4515-161 Foz do Sousa
T. +351 224 507 420 | E. geral@nautilus.pt
www.nautilus.pt

Madrid (España)
Calle Pedrezuela 9-F, Nave 44
Pol. Ind. Ventorro del Cano 28925 Alcorcón
M. +34 667 911 733 | E. ventas@nautiluscolar.es
www.nautiluscolar.es